



CENTRO OCEANOGRÁFICO
A CORUÑA

Coloreando



el mar...



Coloreando

el mar...

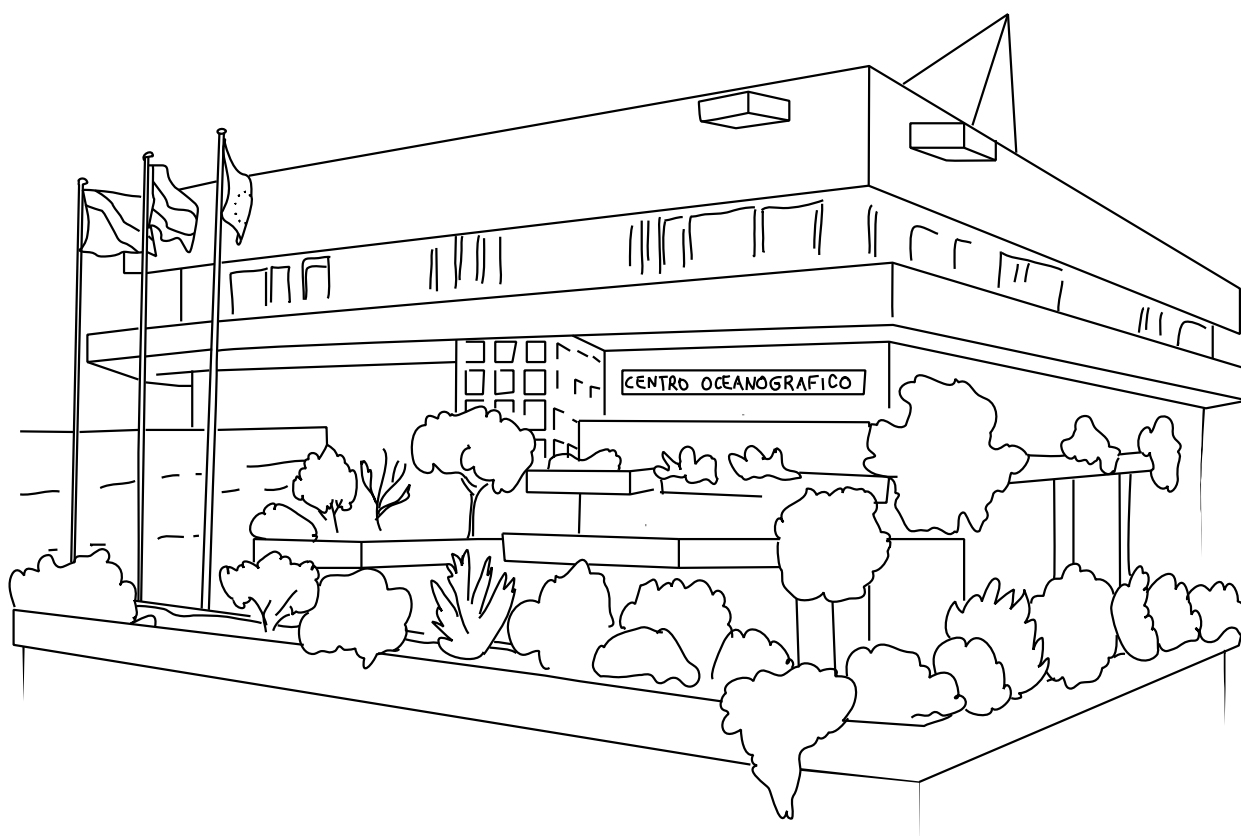

Centro Oceanográfico de A Coruña, donde investigamos el mar

Título portada: *Maité Chans Chans*
Foto portada: *Antonio Bode Riestra*
Dibujos y texto científico: *Gelínes Louro Pico, Carlota Rodríguez García,
Joaquín Valencia Vila*
Dibujos y texto no científico: *Maité Chans Chans*
Composición gráfica: *Santiago Parra Descalzo, Maité Chans Chans*



Instituto Español de Oceanografía
Depósito Legal: C-1963-2018

Impresión y Encuadernación: Tórculo

En este Centro analizamos el agua de mar para saber el alimento, oxígeno, etc. que contiene ésta, para los organismos vivos... y para eso utilizamos

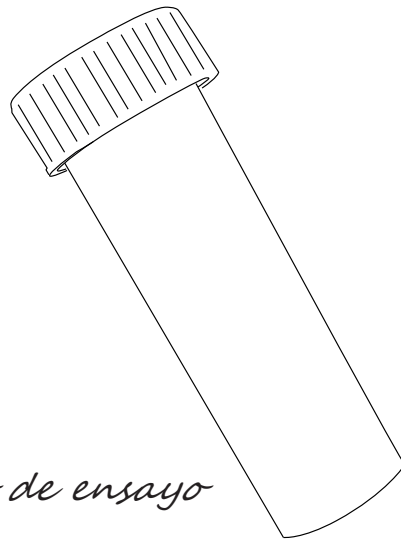
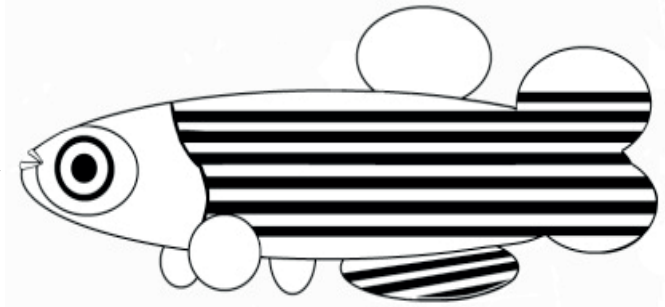

Tubo de ensayo

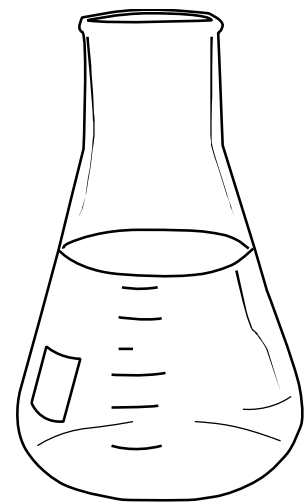

Matraz

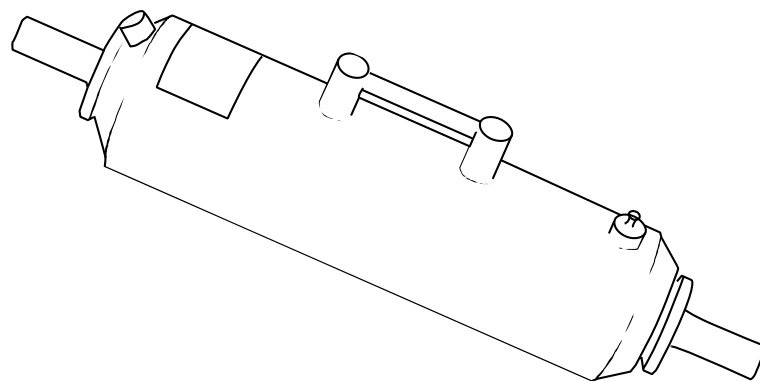

Botella NISKIN

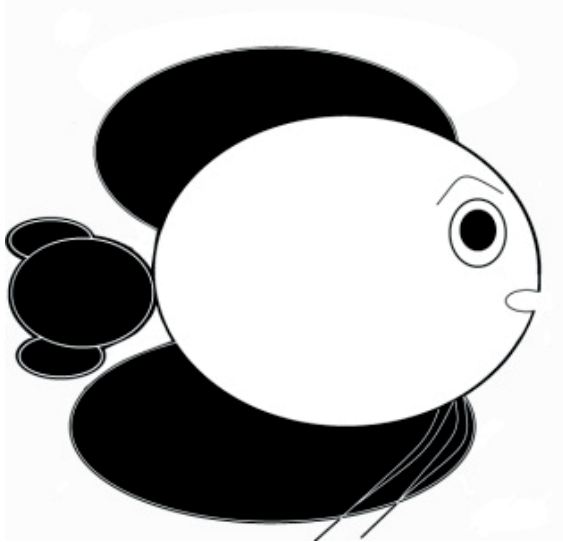

Se llama fauna bentónica a los animales que viven en el fondo del mar...

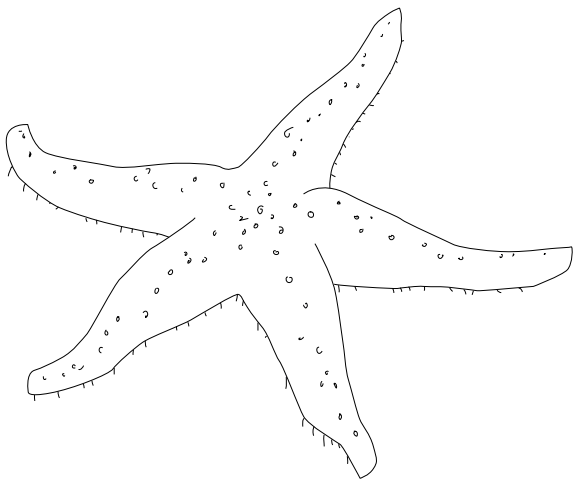

Estrellas de mar

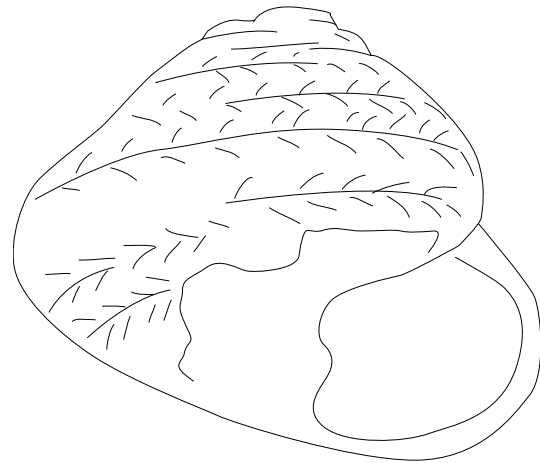

Caracol marino

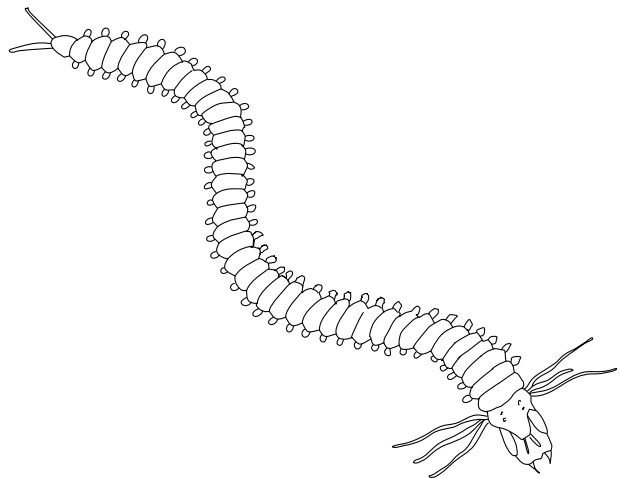
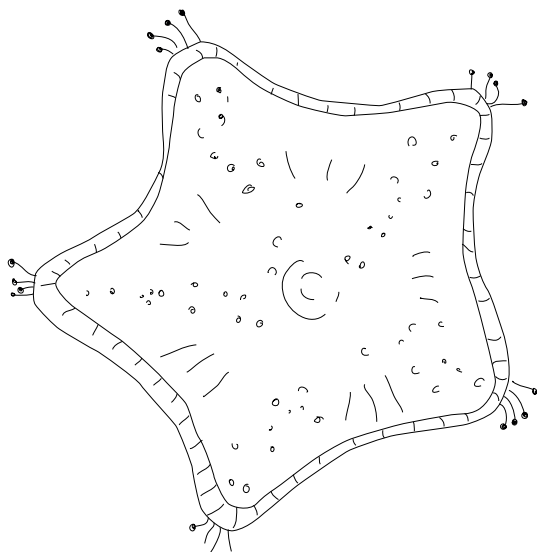

Gusano marino

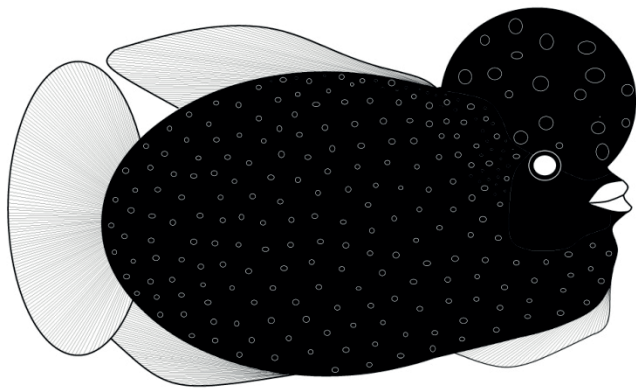

**Los organismos
del plancton se
mueven a
donde los
arrastran las
corrientes...**

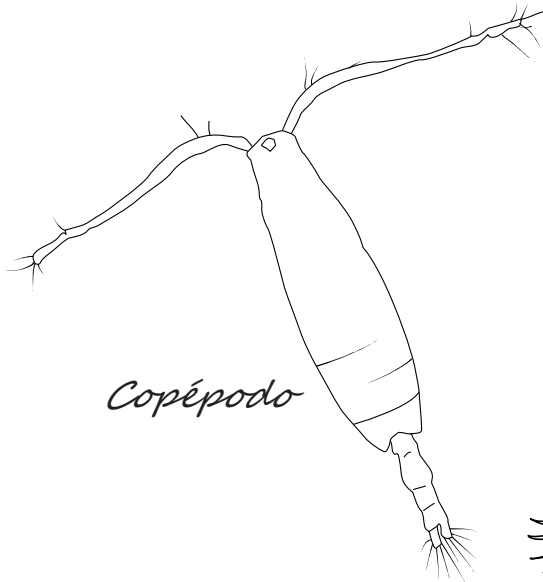

Copépodo

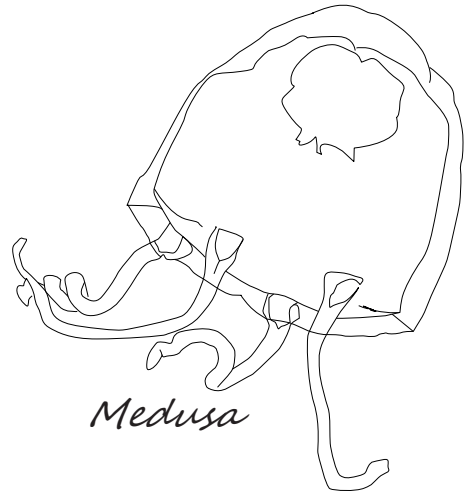

Medusa

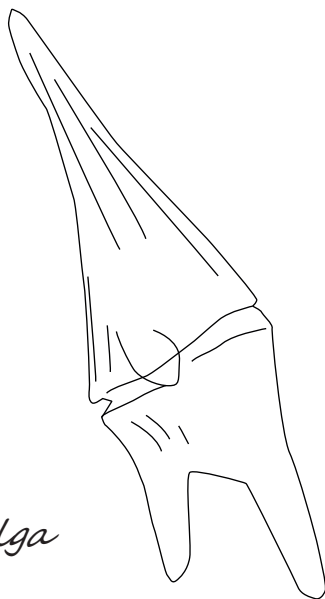

Microalga



Quetognato

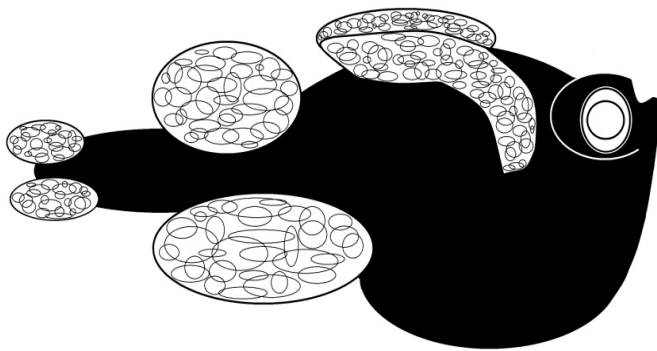

*¿Sabías la
diferencia
entre
**PLEAMAR Y
BAJAMAR?***

Pleamar

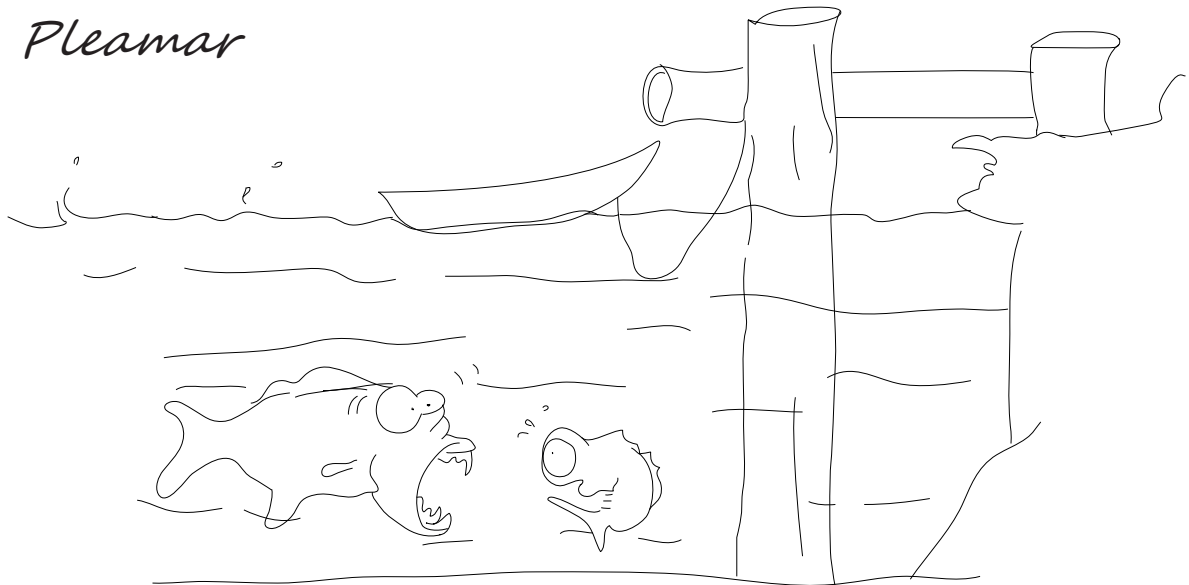

Bajamar

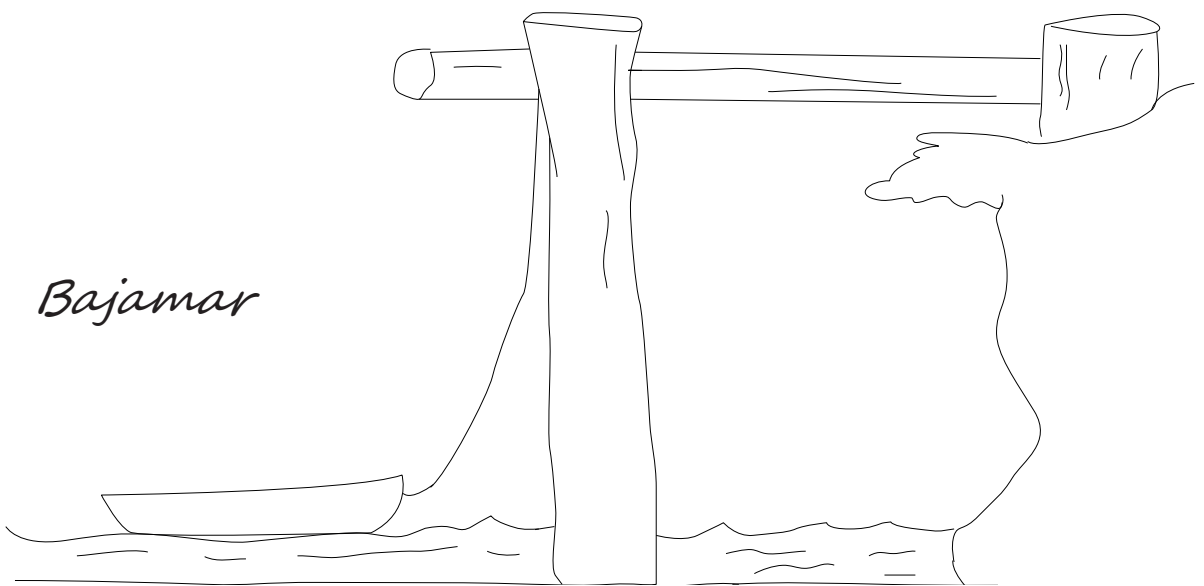

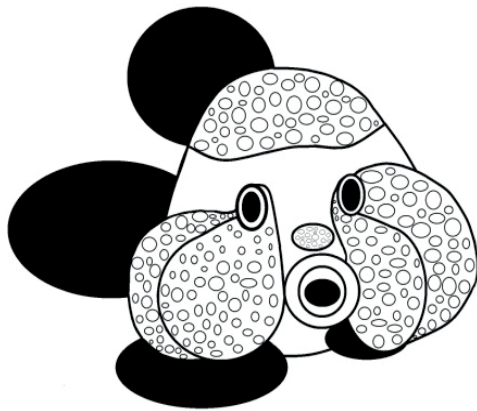

¿El barco del Oceanográfico de A Coruña se llama...?

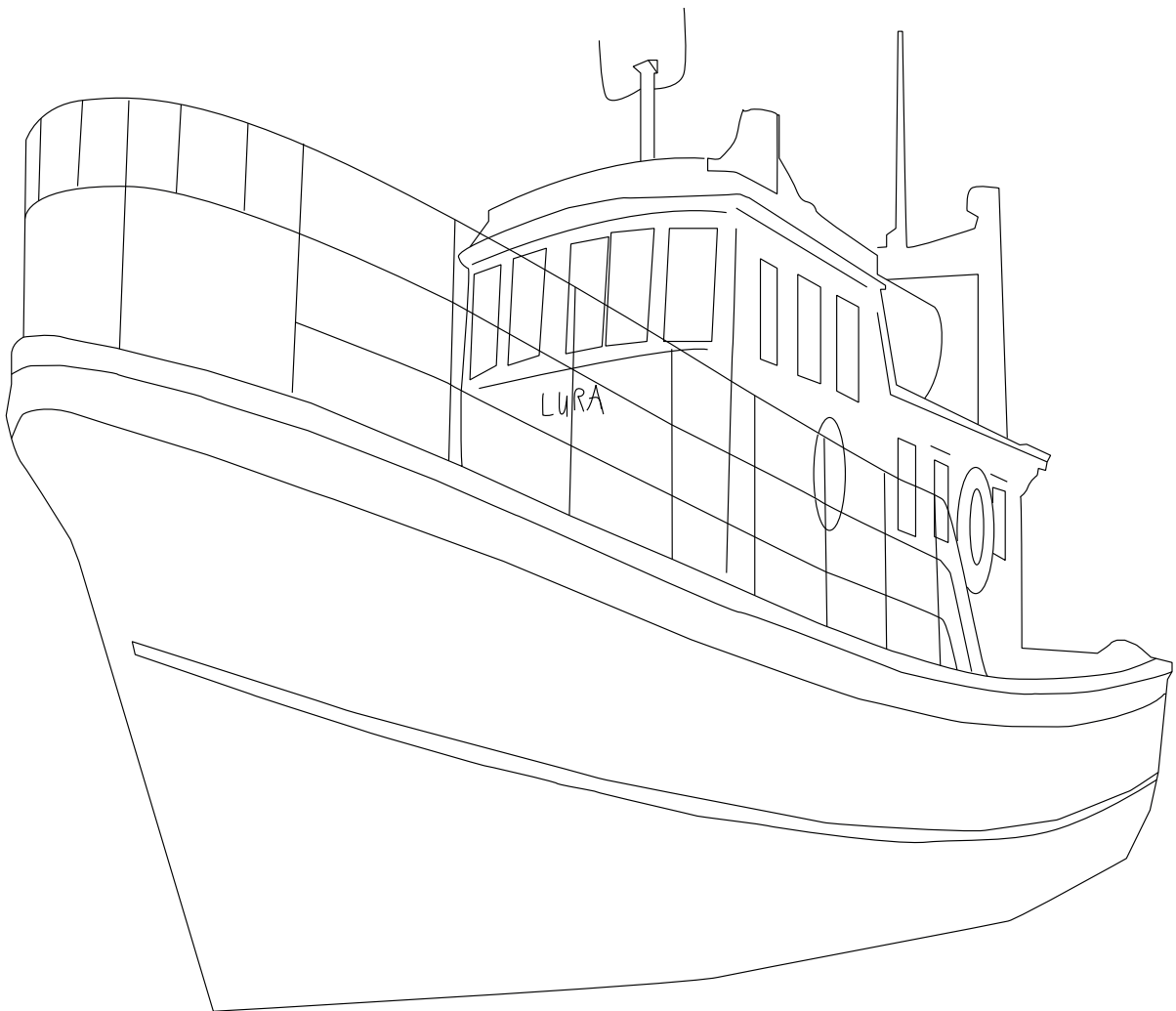
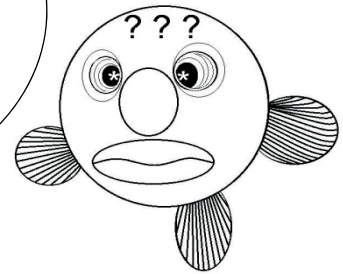

Barco Oceanográfico

¿Sabías que el rape tiene una caña de pescar con la que atrae a sus presas?

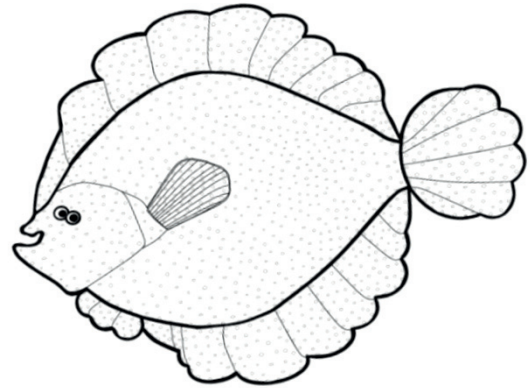

Otolito

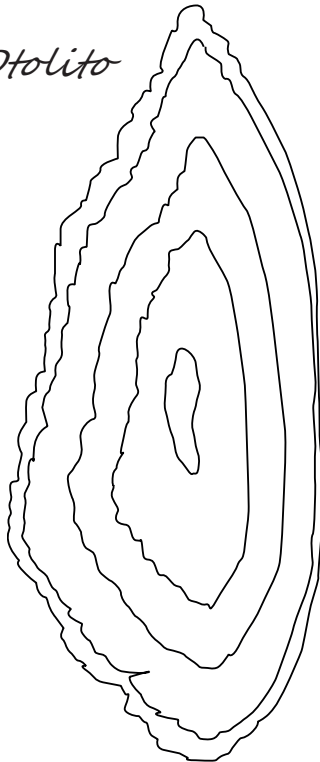

...y que los otolitos son unas piedrecitas que tienen los peces en la cabeza y que nos dicen la edad del pez...

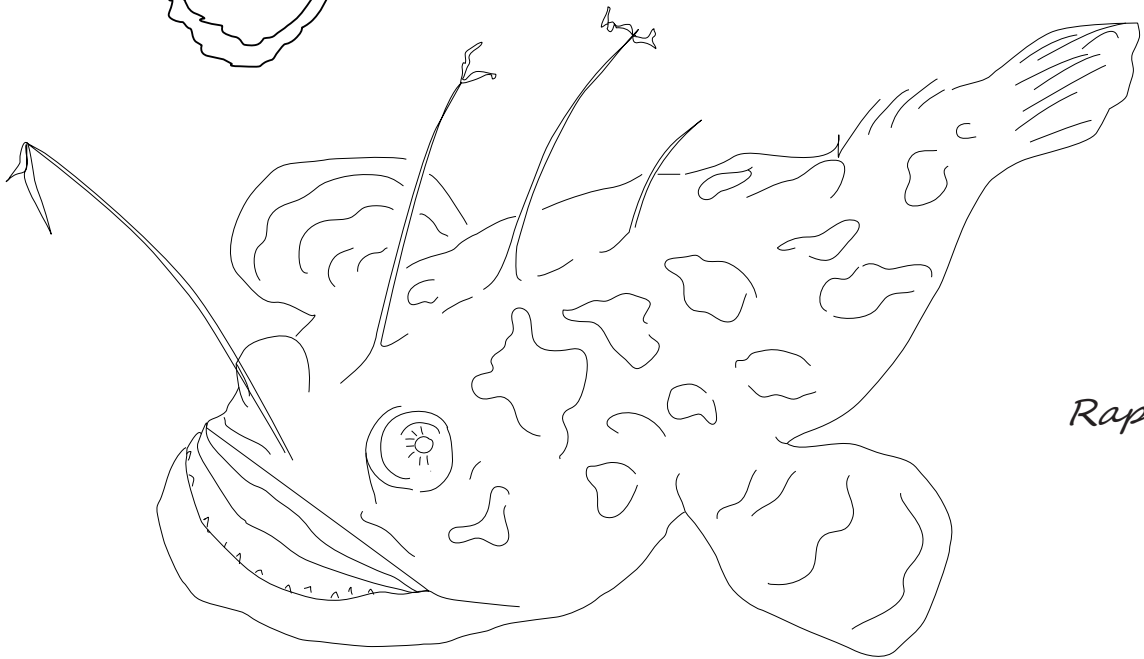

Rape

Rodaballo

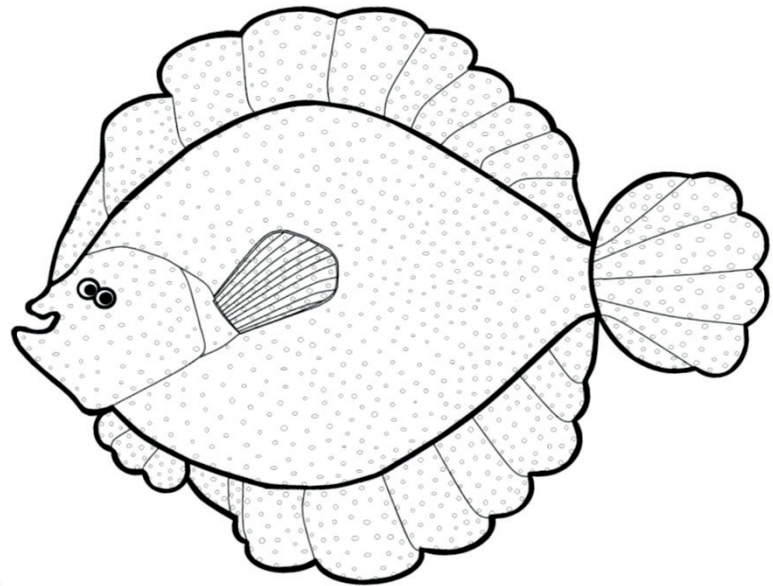

*A mí me gusta
vivir en el fondo
del mar y el pez
Luna prefiere
nadar cerca de
la superficie*

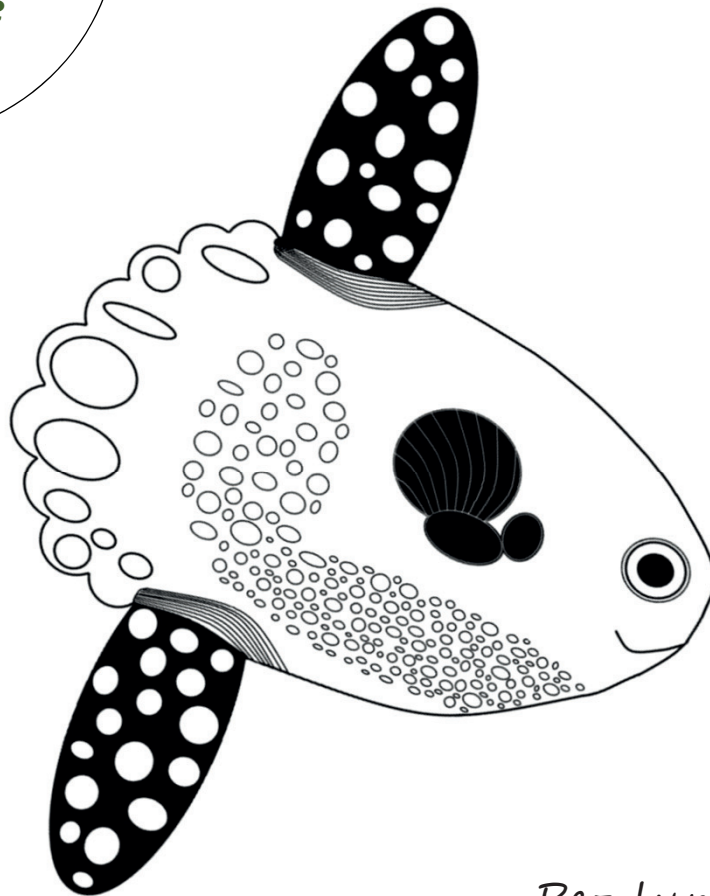

Pez luna

Cadena trófica

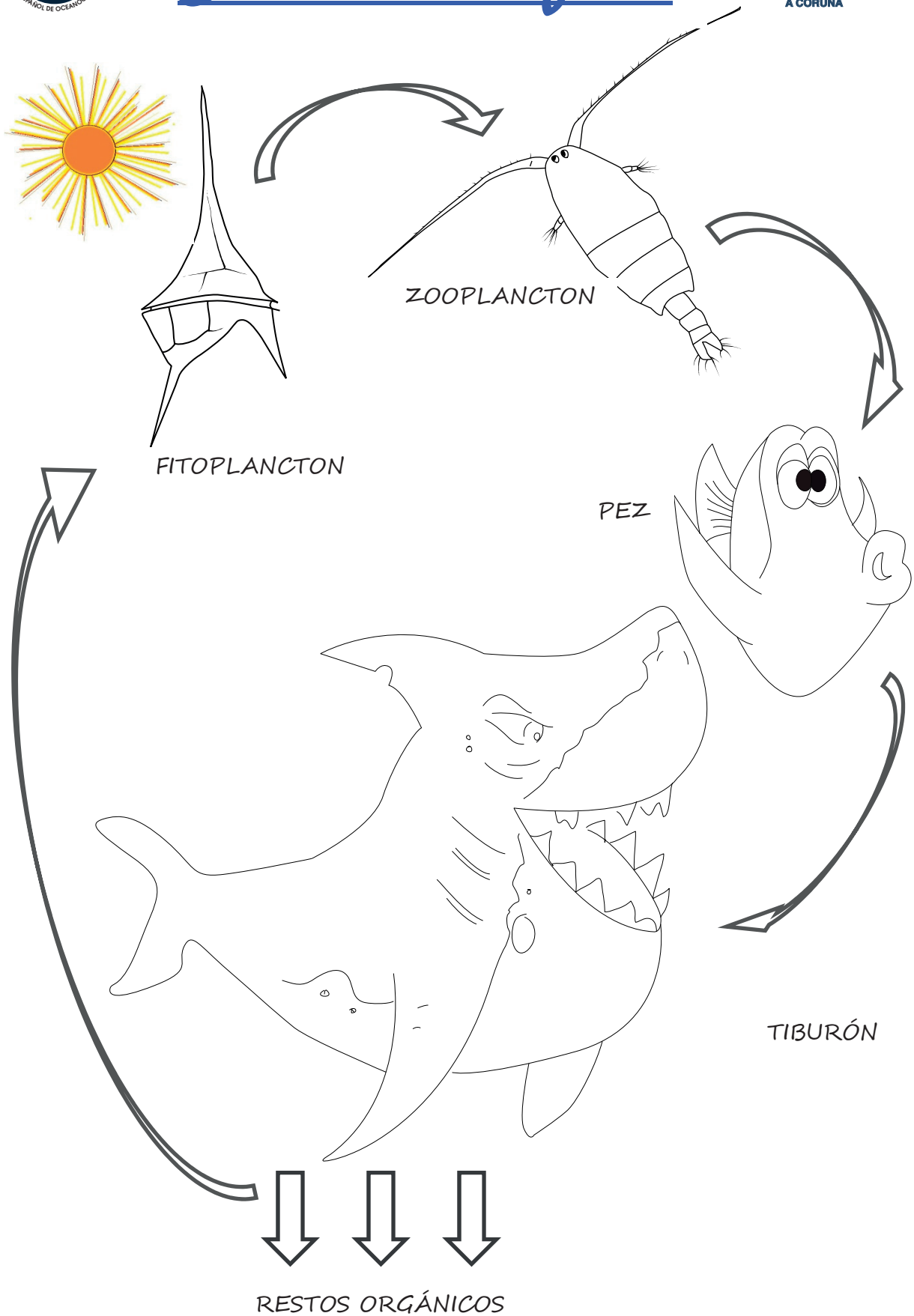

PECES QUE VIVEN EN *Nuestras Costas*

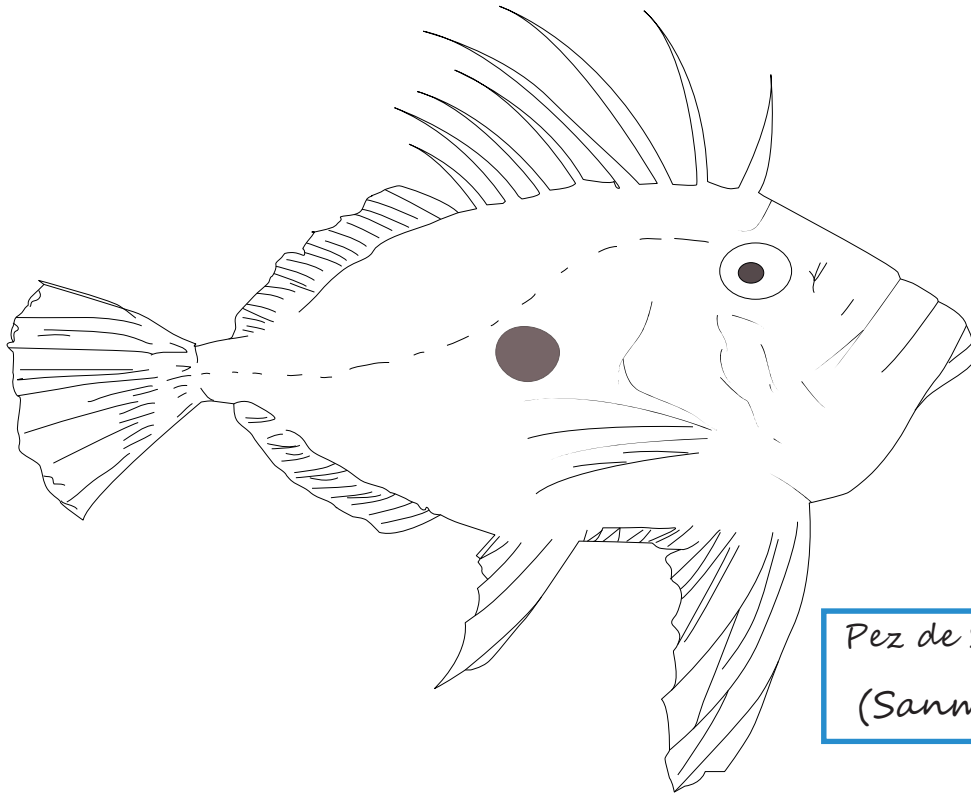

*Pez de San Pedro
(Sanmartiño)*

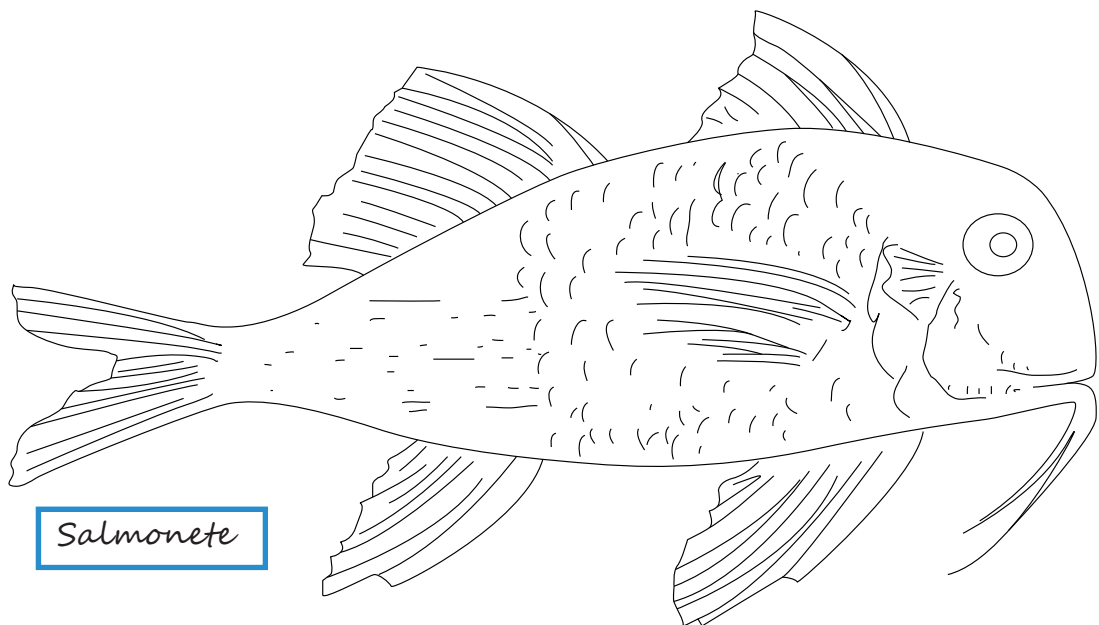

Salmonete

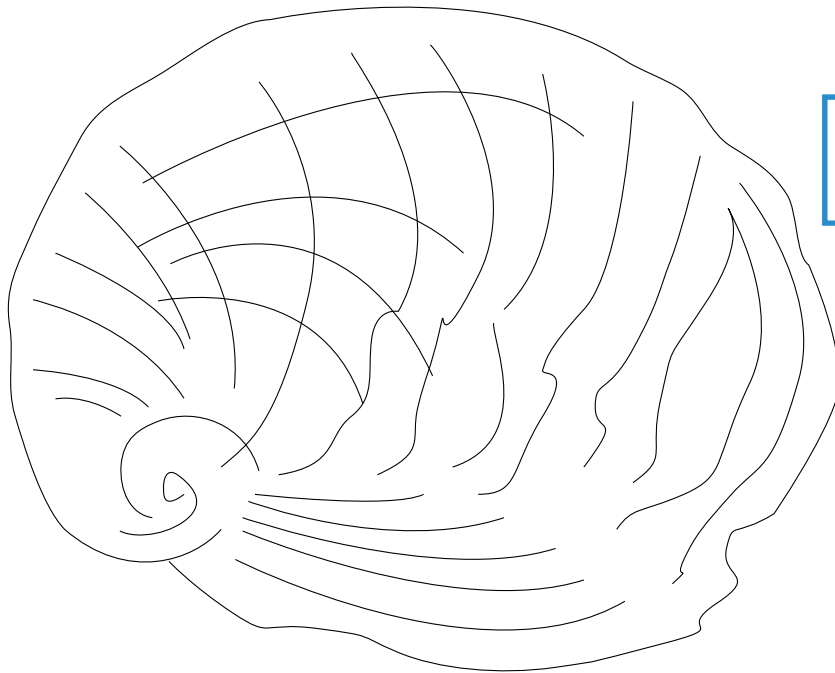

Oreja de mar
(Peneira)

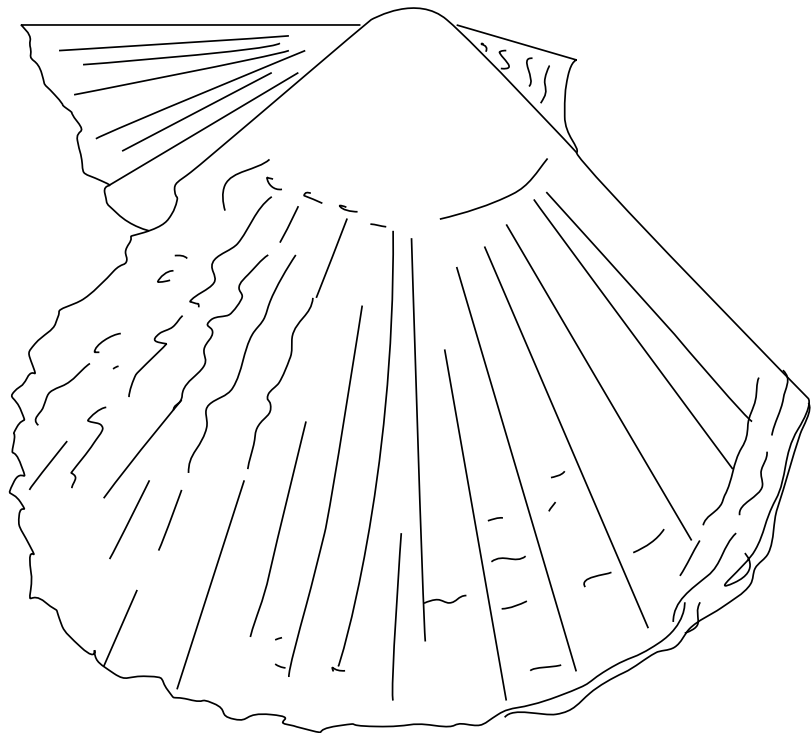

Zamburiña

La zamburiña y la oreja de mar son herbívoros y viven fijados a las rocas

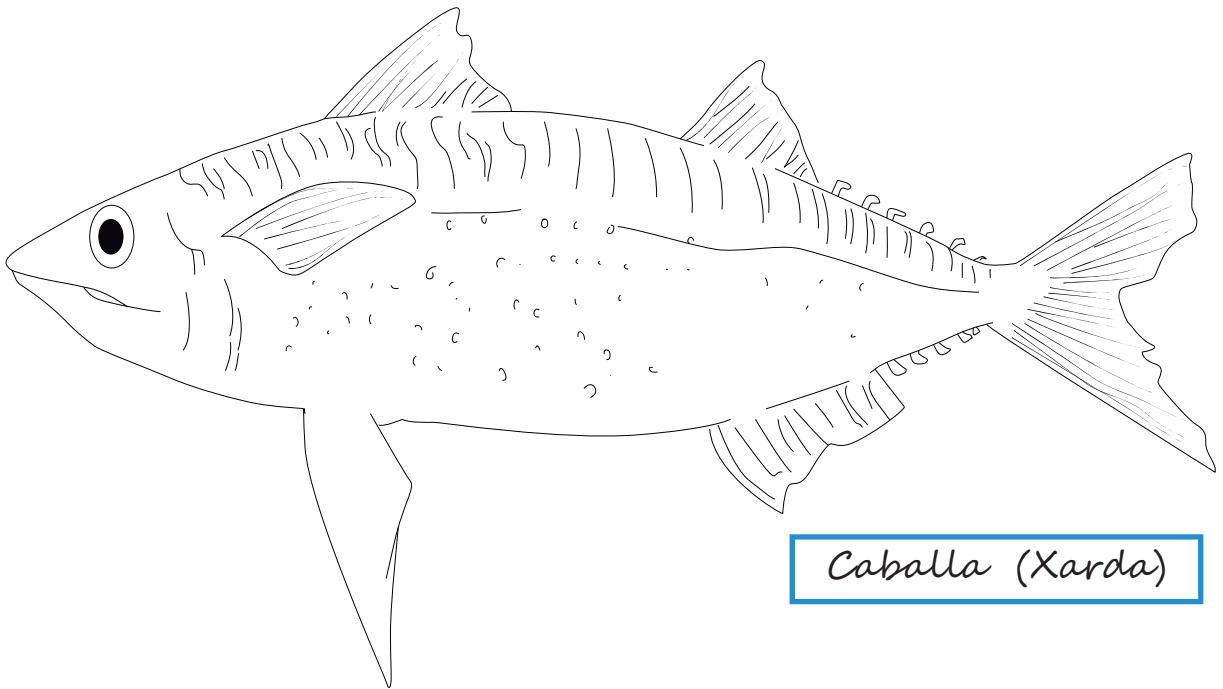

Caballa (Xarda)

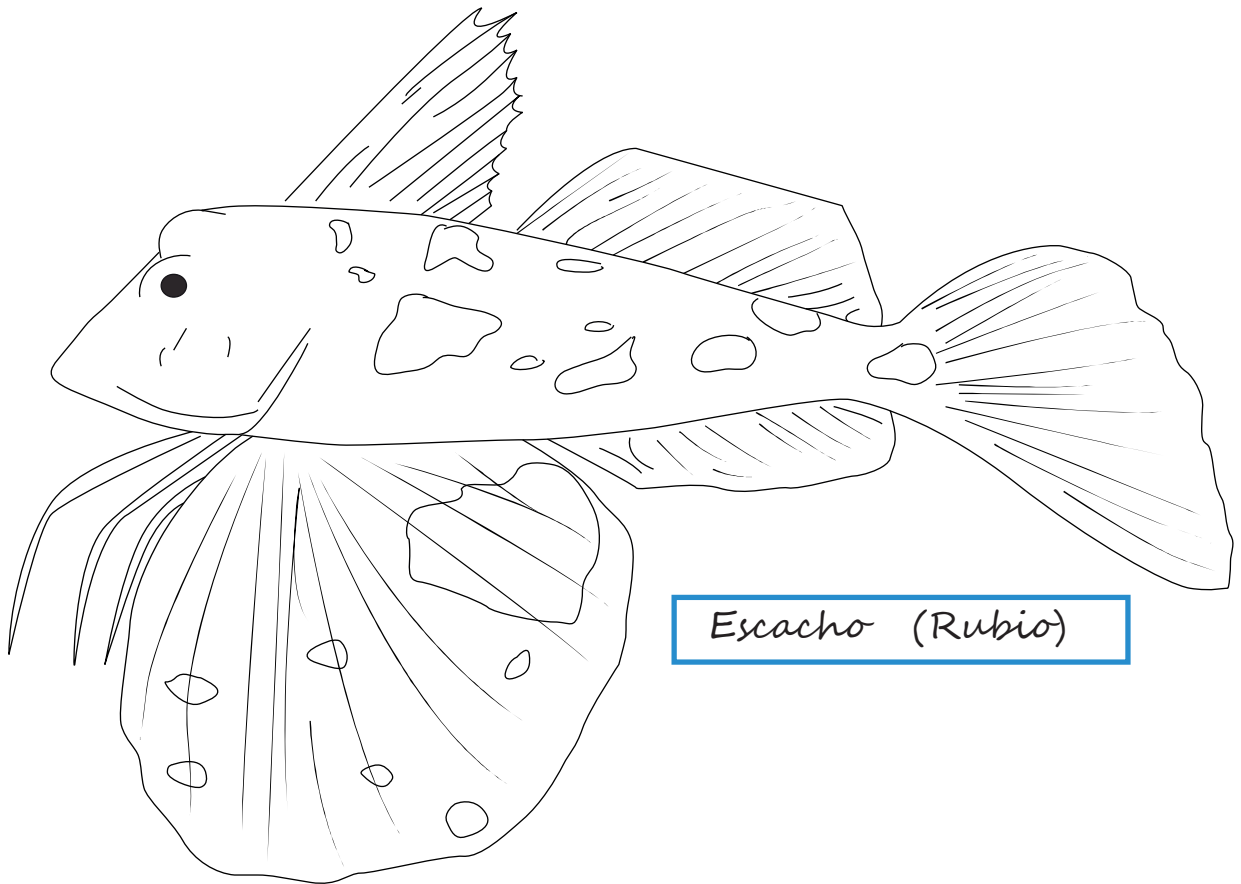

Escacho (Rubio)

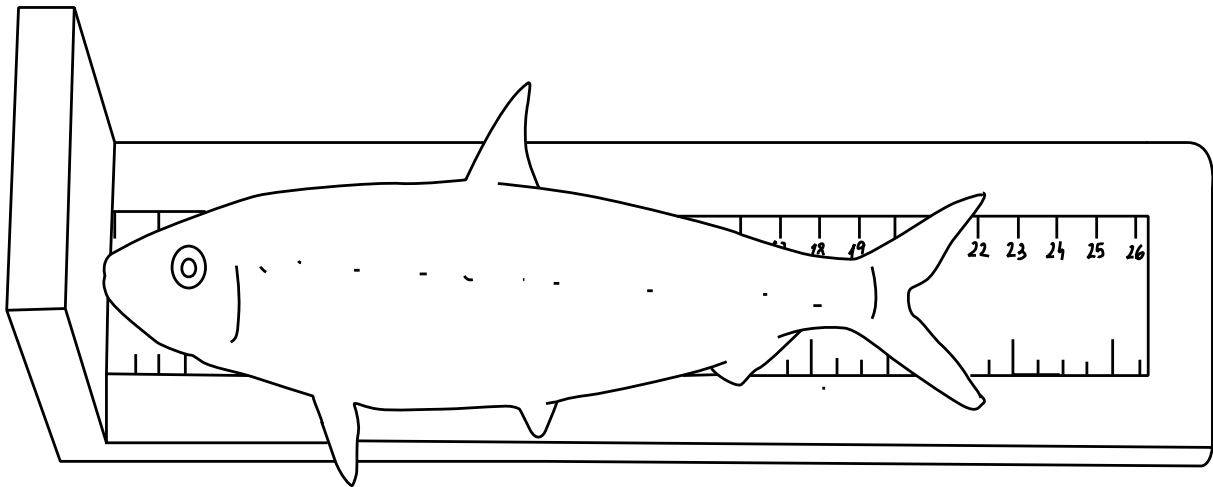

*Medimos los peces con unas tablas
llamadas ictiómetros y unos
instrumentos llamados calibres*

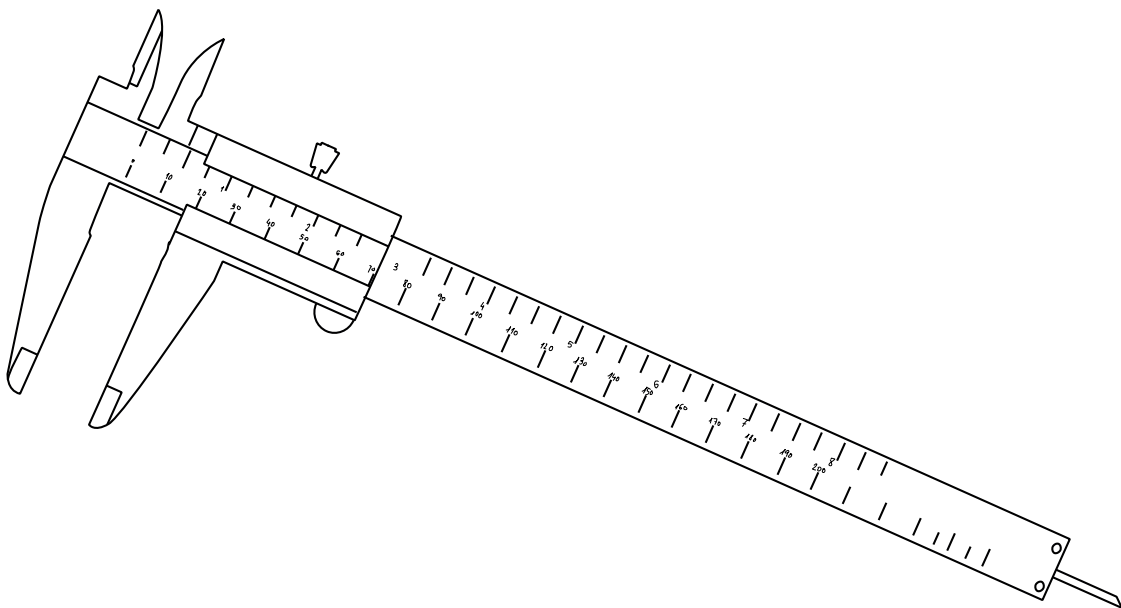

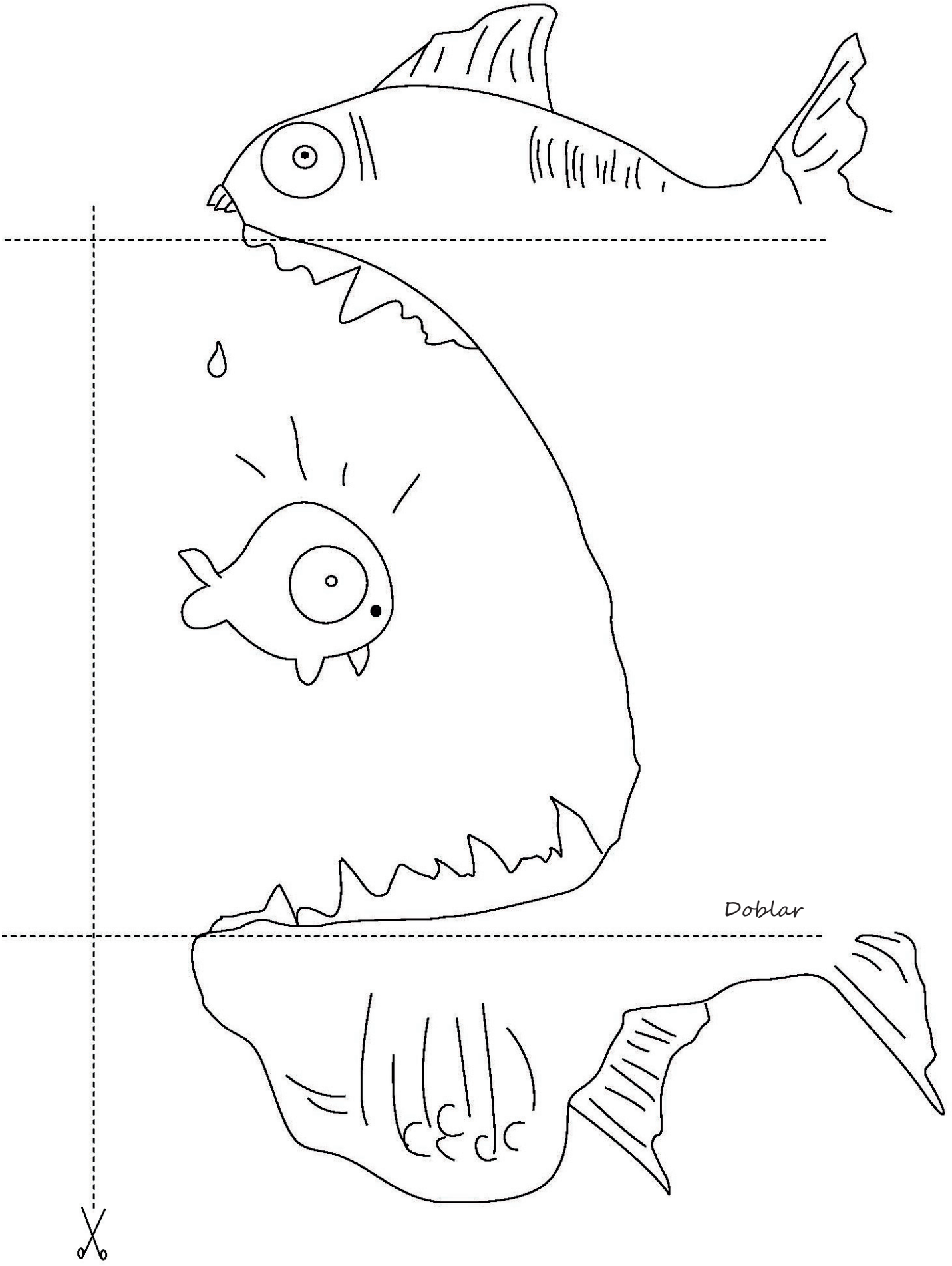

Doblar





PECES QUE VIVEN EN **ARRECIFES DE CORAL**

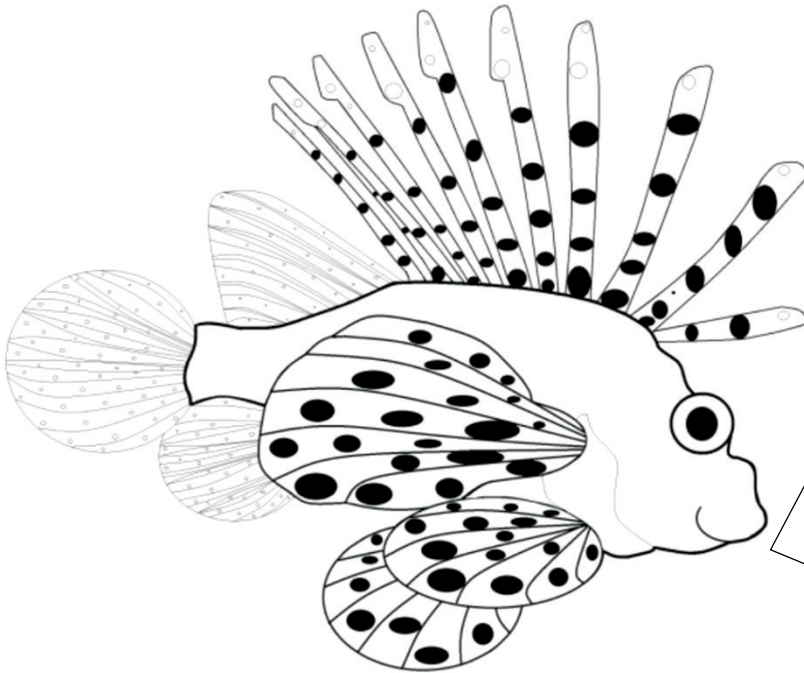

Hola! me llaman pez León y vivo en los arrecifes de coral... os voy a presentar a otros peces que también viven en mi mismo "habitat"...

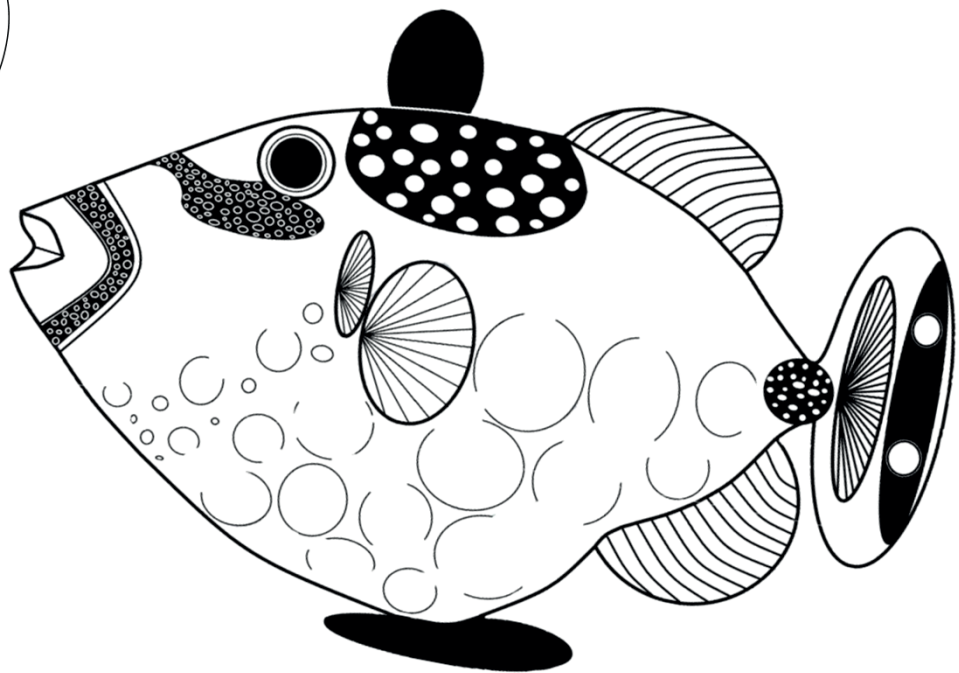

Pez Ballesta payaso

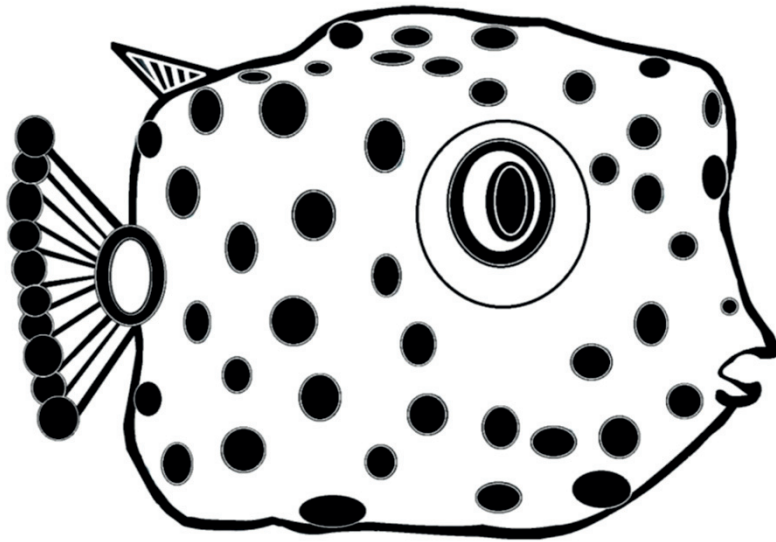

Hola! Yo soy el pez Cofre amarillo y me llaman así por mi color y porque tengo forma de caja...

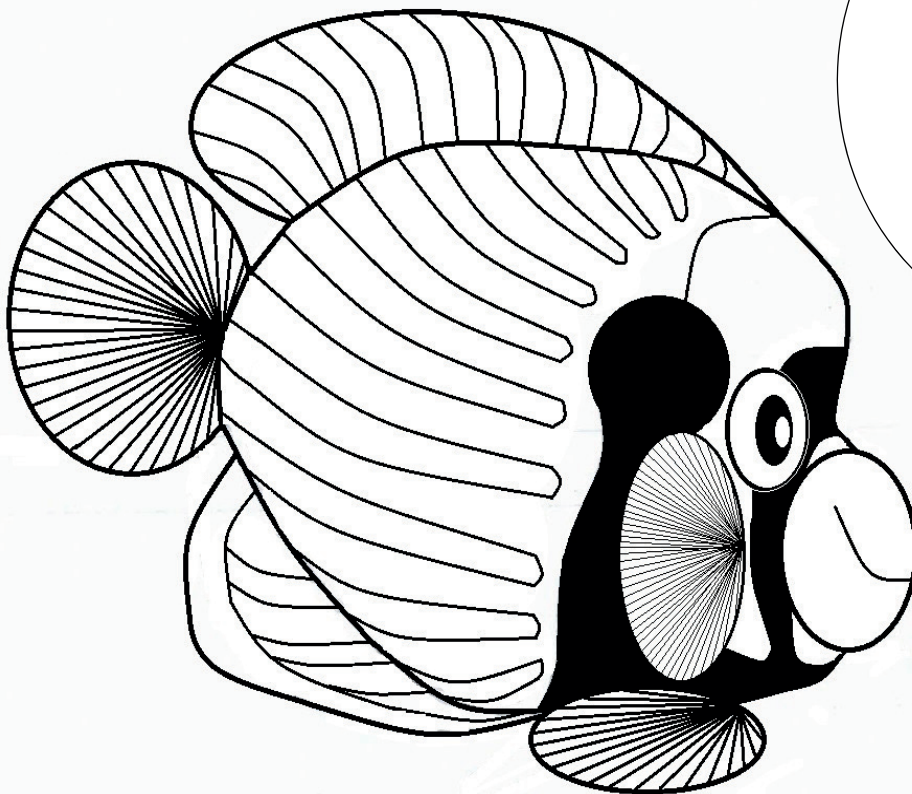

Hola! ...y yo soy el pez Ángel Emperador y tengo muchos y bonitos colores...

¡Hola! Soy el pez Sapo y tengo espinas venenosas ... a veces para defenderme cuando me dicen "feo" ...

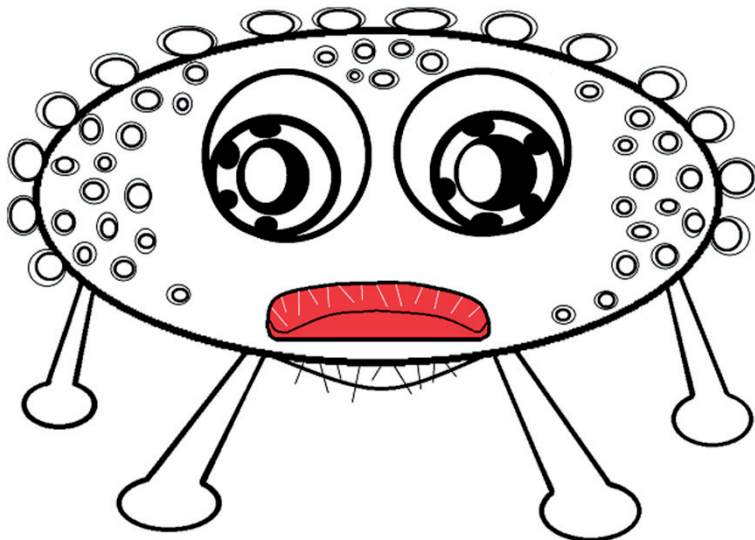
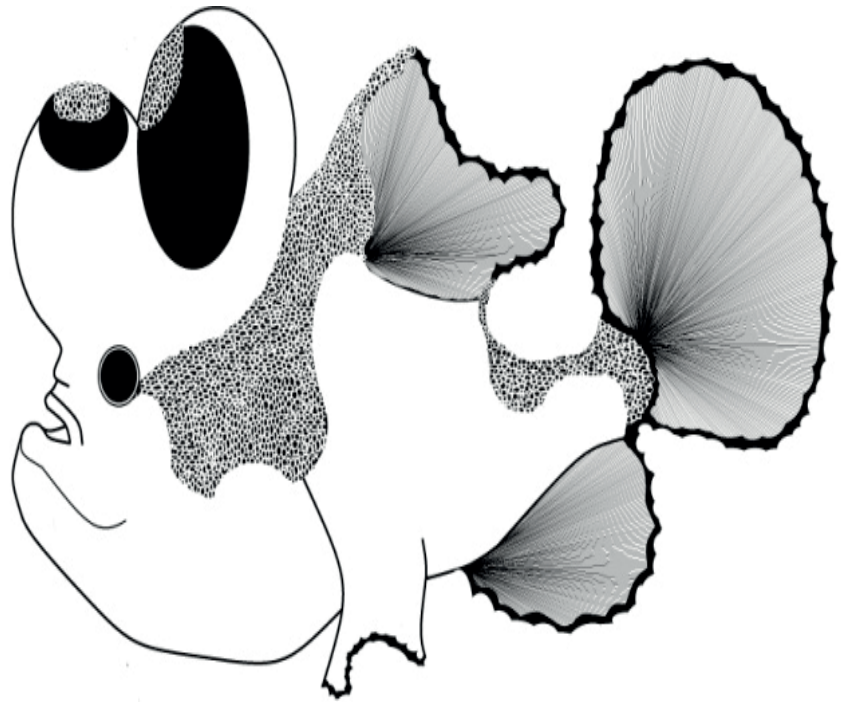

Hoooolá! ...mi nombre se debe a mi parecido con los murciélagos y a mis morritos de color rojo brillante

Pez Murciélago de labios rojos

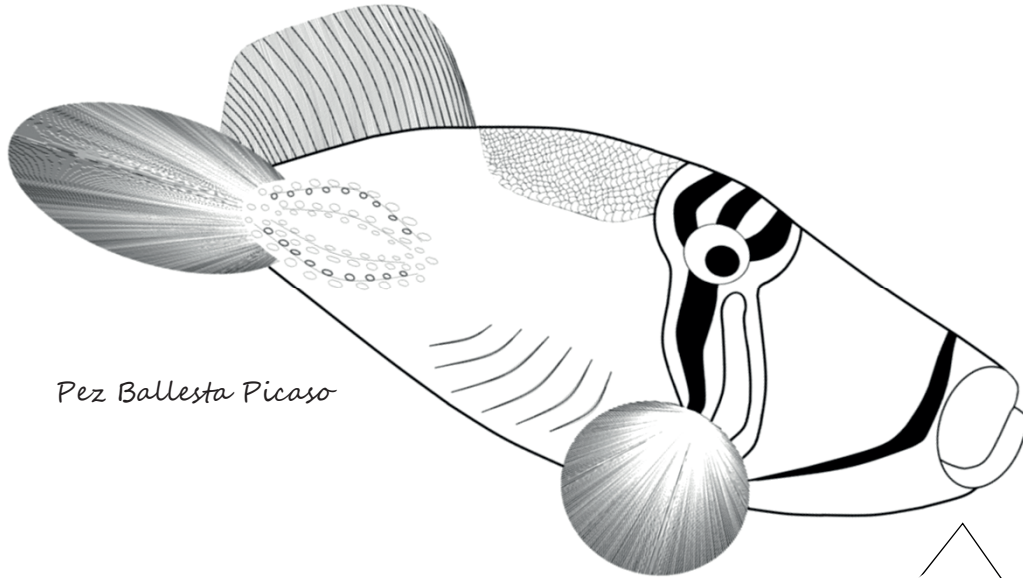

Pez Ballesta Picaso

*Hola Hola
Hooooola!*

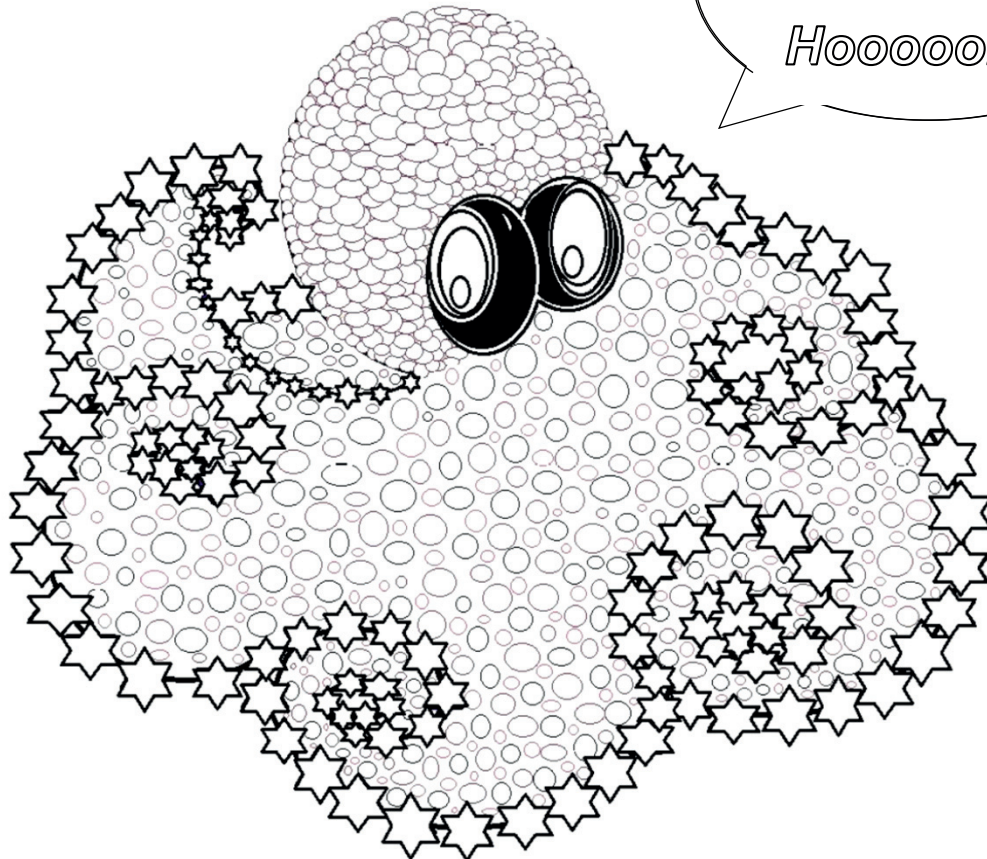



y... colorín

colorado,

este cuadernillo es para que lo

pinte _____



Pez Cebra

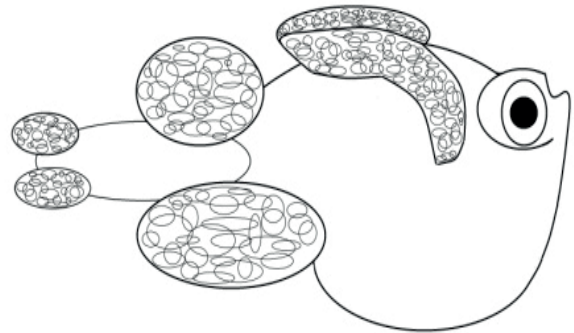

Pez hacha

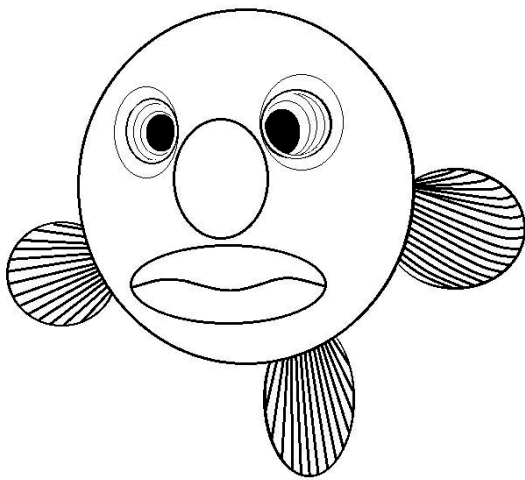

Pez Borrón o Gota

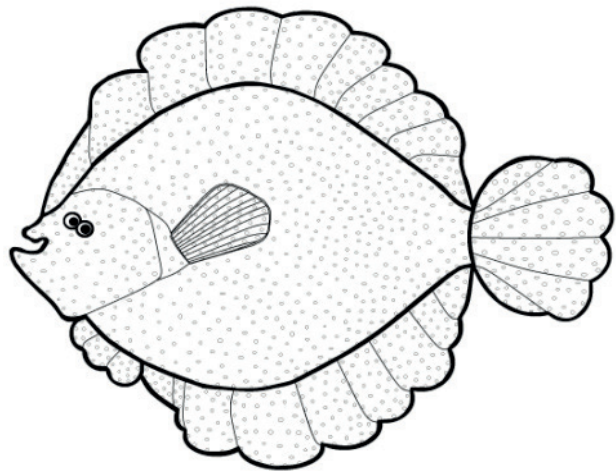

Rodaballo

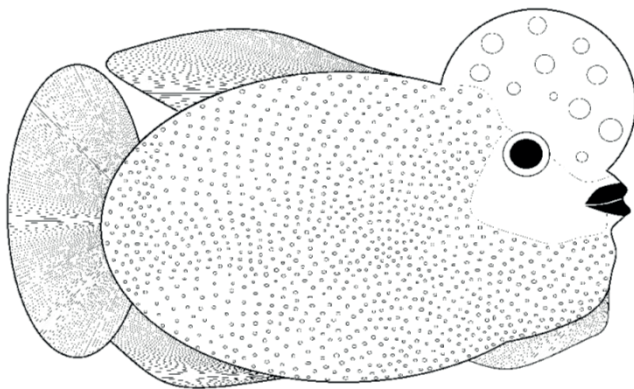

Pez Cíclodos de FlowerHorn

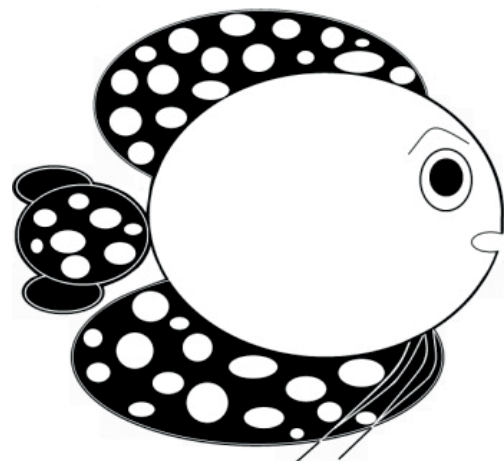

Pez Disco

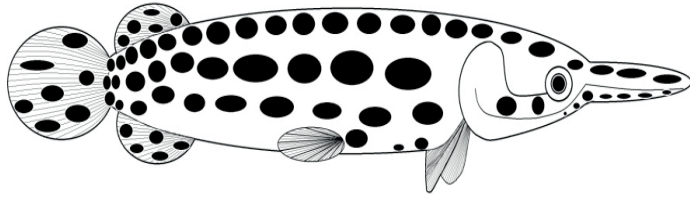

Pez Cocodrilo

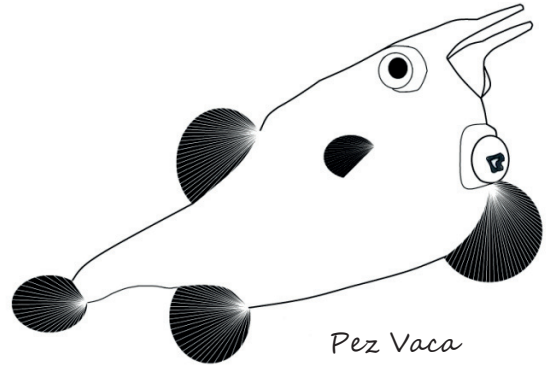

Pez Vaca

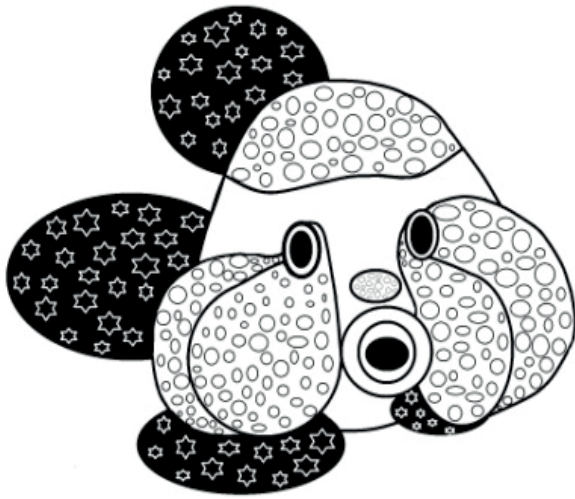

Pez Ojos de burbuja

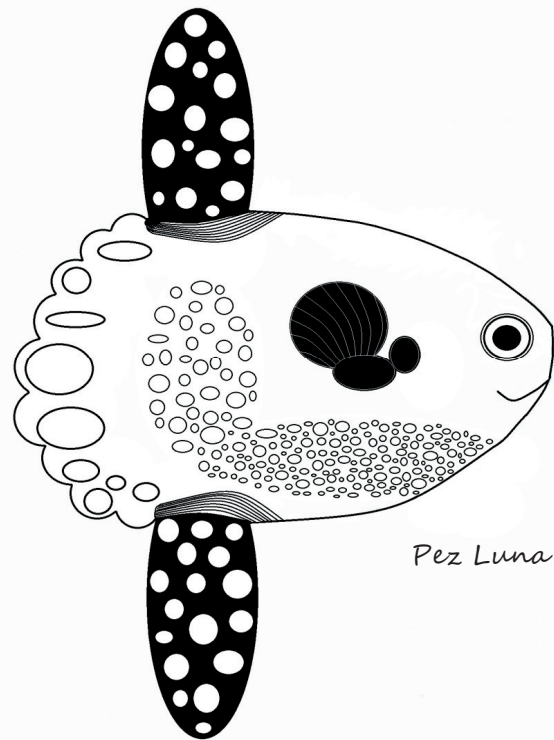

Pez Luna

Ahhh^hhhhhh ...y
si volvéis el año que
viene os seguiremos
contando más
cosas...

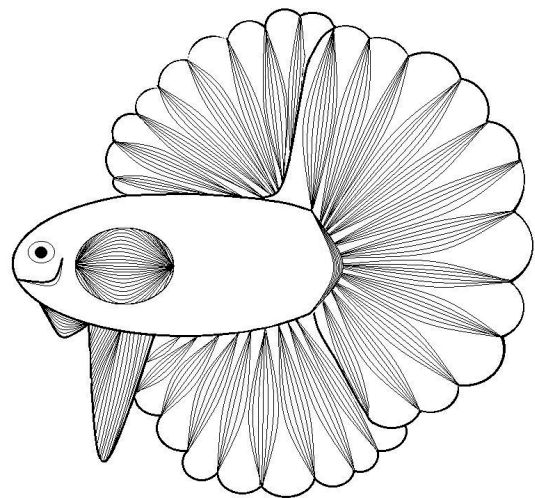

Pez Betta

*Hasta el año
que viene!*

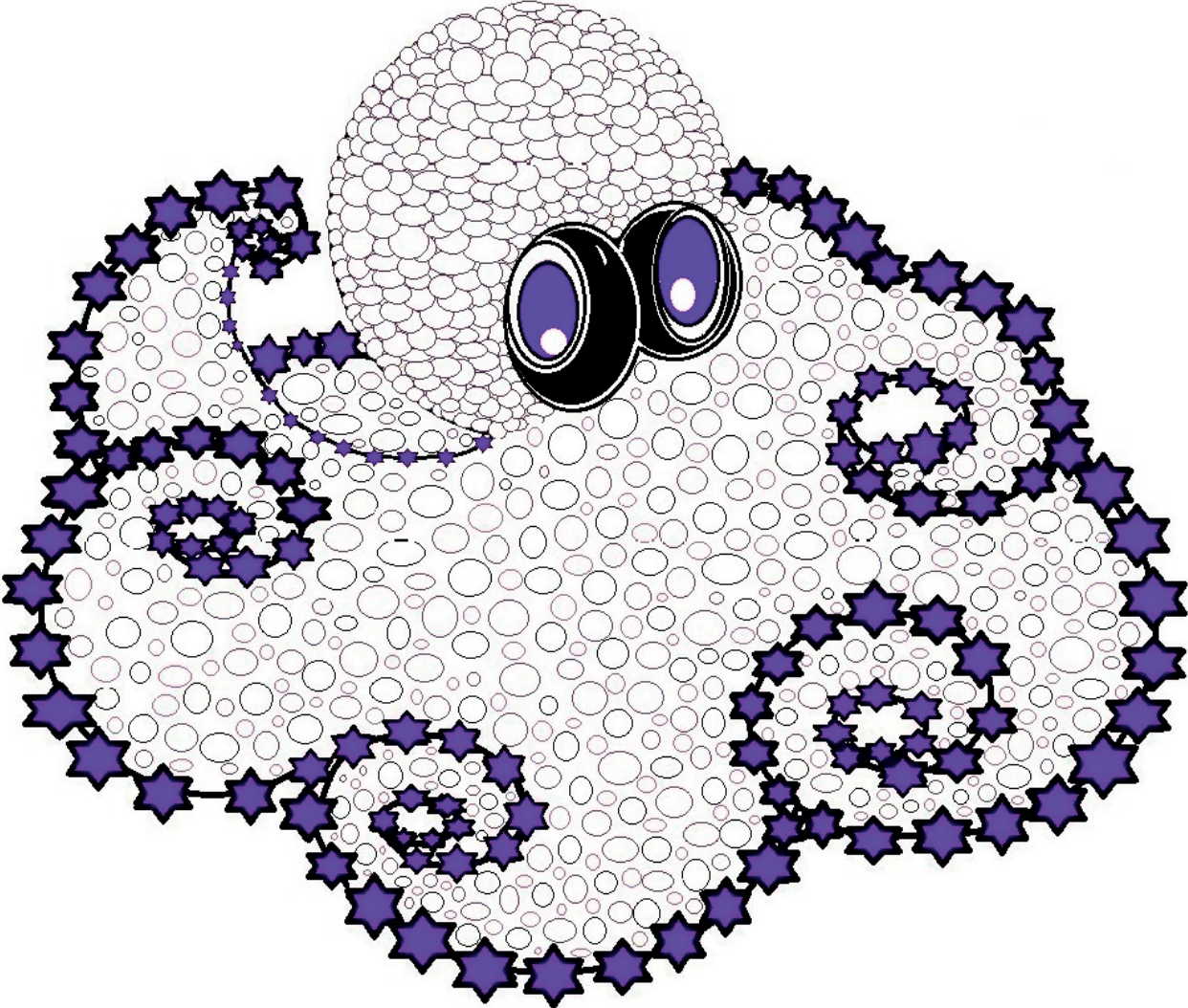

Se prohíbe la reproducción, total o parcial, de los contenidos de esta publicación, en cualquiera de sus formas, sin el permiso expreso por escrito del J.E.O.

Instituto Español de Oceanografía



CENTRO OCEANOGRÁFICO A CORUÑA



GOBIERNO
DE ESPAÑA

MINISTERIO
DE CIENCIA, INNOVACIÓN
Y UNIVERSIDADES

FECYT



FUNDACIÓN ESPAÑOLA
PARA LA CIENCIA
Y LA TECNOLOGÍA